



# SARANA BAD



# INHALT

1.	SARANA Rund und Oval-Serie SR / SO	12
2.	SARANA Babybadewannen SB	14
3.	SARANA Design-Serie SDA / SDC	15
4.	SARANA SDS R40 & R80 Serie	20
5.	SARANA SDQ Serie	24
6.	SLOT Rinnenwaschtische	26
7.	OPUS Möbelwaschtische	28
8.	OLIVE Design Möbelwaschtisch	30
9.	BRAVO Möbelwaschtische	31
10	REVARI® Das Rinnenwaschtischsystem!	32
11.	AQUAMASTER Duschtassen	34
12.	AQUAMASTER Badewannen	40



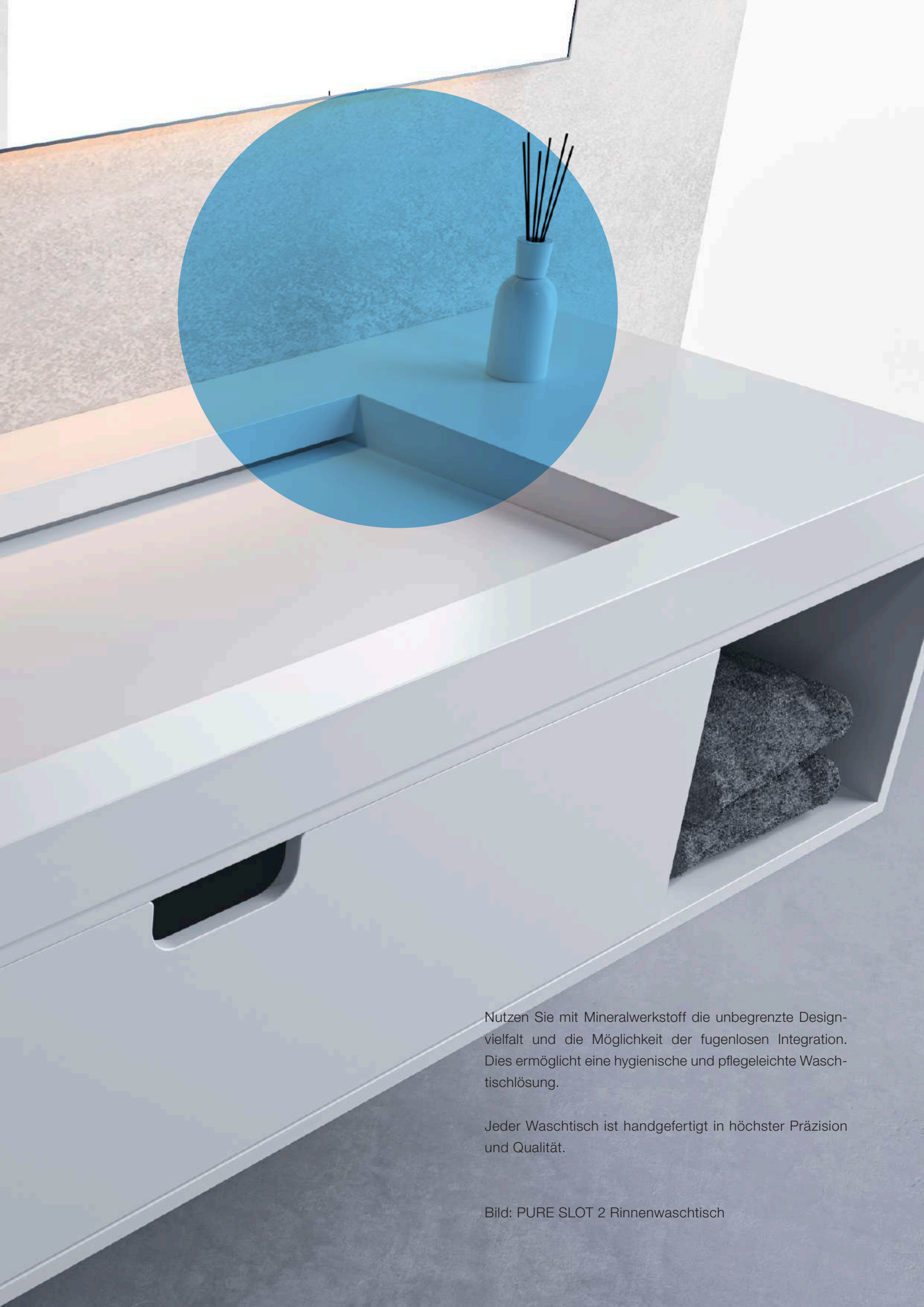

Nutzen Sie mit Mineralwerkstoff die unbegrenzte Designvielfalt und die Möglichkeit der fugenlosen Integration. Dies ermöglicht eine hygienische und pflegeleichte Waschlösung.

Jeder Waschtisch ist handgefertigt in höchster Präzision und Qualität.

Bild: PURE SLOT 2 Rinnenwaschtisch

Am Anfang war der Impuls ein Ambiente zu schaffen, das so vielfältig ist wie das Lebensgefühl unserer Zeit.

Das Ergebnis: Ein Sanitärprogramm, das Sie frei nach Ihren Wünschen und Vorstellungen gestalten können. Mit VIVARI® Waschtischen, Duschtassen und Badewannen sind der Kreativität und dem Raum keine Grenzen gesetzt.

Wo andere Materialien an Ihre Grenzen kommen, findet VIVARI® die passende, maßgeschneiderte Lösung für jede Nische.

Bild: SDS 238 Einbaubecken





# Design Award

Als einer der ersten Hersteller in Europa entwickelten wir vor über 25 Jahren Mineralwerkstoffkomponenten in höchster Qualität und Präzision.

Stetig neue Formen und die unbegrenzte Farbvielfalt sind unverzichtbare Merkmale von PFEIFFER Produkten aus Mineralwerkstoff.

Erleben Sie prämiertes Design und Innovationskraft Made in Germany!

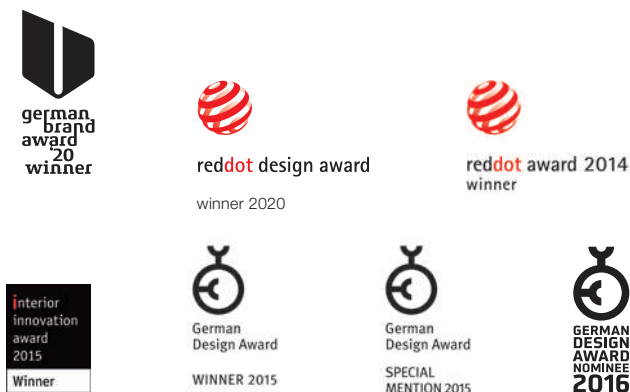

## Legende

### Farben

- ⊗ Alle Farben lieferbar
- ⊘ Eingeschränkte Farben lieferbar

### Armaturlochbohrung

- ⊙ Mit Bohrung für Armatur
- ⊚ Ohne Bohrung für Armatur

### Ablauf

- Ⓢ Standard
- Ⓛ Integriert (Option)

### Einbauart

- Ⓣ Unterbau/Einbau
- Ⓛ Aufsatzbecken

### Überlauf

- ★ Mit Überlauf, inkl. Adapter/Überlaufset
- ⊘ Ohne Überlauf

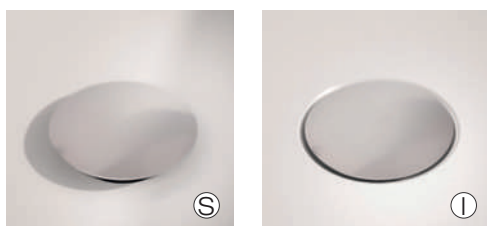

Option: flächenbündig integrierter Ablauf (L)  
(nur möglich bei Becken mit zentriertem Ablauf)

Alle Abmessungen in mm. Farbe und Abmessungen können aufgrund des Produktionsprozesses geringfügig abweichen.



Die unvergleichbare Haptik und Optik von Mineralwerkstoff-Waschtischen, Duschen und Badewannen garantieren Ihnen langjährige Freude in Ihrem Traumbad. Profitieren Sie von der Farb- und Strukturvielfalt, einer individuellen Maßanfertigung, fugenloser Optik und einfacher Reinigung und Pflege. Genießen Sie auf Dauer das Gefühl von Einzigartigkeit.

Abbildung: SR 30 Einbaubecken



Wählen Sie aus einer großen Auswahl an Farben und Strukturen.\*

\* Bitte beachten Sie unsere Farbinweise bei stark strukturierten und dunklen Farben.

# Waschbecken & Waschtische

Individuelle Badgestaltung mit PFEIFFER. Ruhe, Wasser, Ihre Oase zum Entspannen. Ein Vergnügen aus Reinheit und Eleganz. Wählen Sie Ihre Stilrichtung und genießen Sie.

Ein Waschtisch aus Mineralwerkstoff ist fast „wie aus einem Guss“ und die ideale Lösung für die anspruchsvolle Nasszelle. Wählen Sie aus den vielseitigen Kombinationsmöglichkeiten Ihren eigenen Favoriten.







# SR-Serie

## Einbaubecken - Rund

Die Becken der SR-Serie passen sich jeder Einbausituation kompromisslos an. Auch die Ablaufabdeckung können Sie unterschiedlich gestalten. Wählen Sie zwischen zwei Ablauftypen – Standard (S) oder Integriert. (I).

SR 24



Beckentiefe: 116 mm

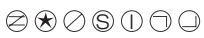

SR 30

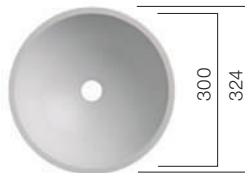

Beckentiefe: 130 mm



SR 37



Beckentiefe: 150 mm



SR 40

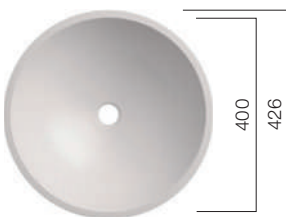

Beckentiefe: 130 mm



SR 45



Beckentiefe: 150 mm





# SO-Serie

## Einbaubecken - Oval

SARANA SO-Serie – zeitloses Design im Badezimmer. Ob als Einzelbecken oder Doppelwaschtisch, SO ermöglicht eine hygienische und pflegeleichte Waschtischlösung.

SO 37

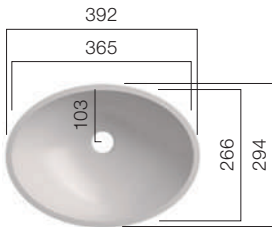

Beckentiefe: 120 mm



SO 42

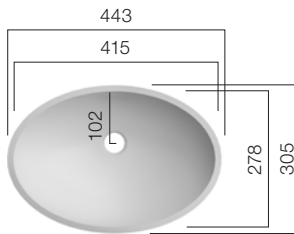

Beckentiefe: 111 mm

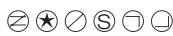

SO 48

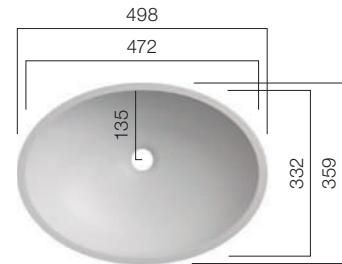

Beckentiefe: 124 mm



SO 53

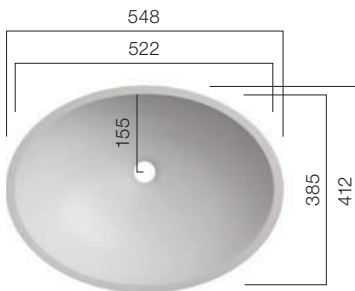

Beckentiefe: 142 mm



SO 57

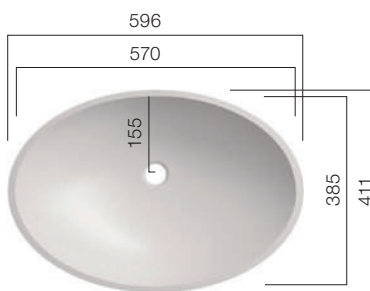

Beckentiefe: 135 mm



Ein Waschbecken, zahlreiche Optionen. SR und SO – auch als Aufsatzschale erhältlich.





## ● SB-Serie

### Baby Badewannen

Die Babybadewannen der SB-Serie wurden speziell für die Säuglingspflege in Geburtskliniken und Kindertagesstätten entwickelt. Die Oberfläche ist hygienisch, individuell planbar und desinfizierbar.

SB 67



Beckentiefe: 143 mm



SB 68

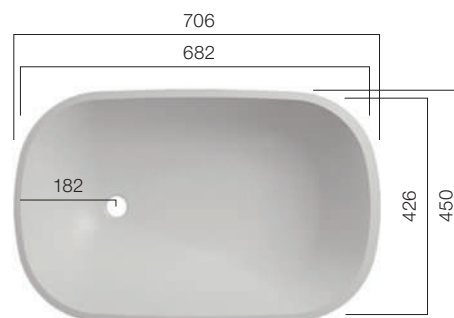

Beckentiefe 172 mm



SB 800



Beckentiefe: 70 mm



SB 85

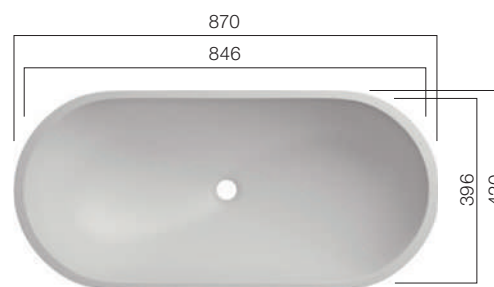

Beckentiefe: 250 mm





# ● SDA-Serie

## Einbaubecken Avantgarde

Mit Ihrem fließenden Übergang fügen sich SDA-Becken nahtlos in jede Badwelt ein.

SDA 47

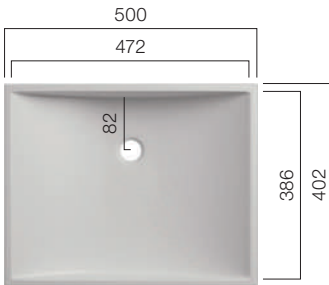

Beckentiefe: 122 mm



SDA 58

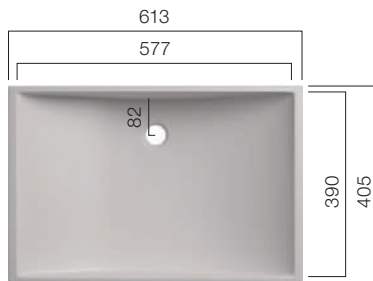

Beckentiefe: 122 mm



SDA 58.370

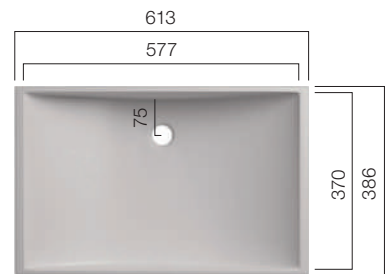

Beckentiefe: 122 mm



SDA 58.200

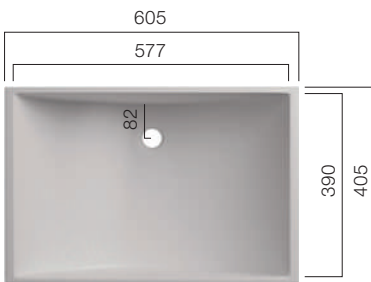

Beckentiefe: 200 mm



SDA 1100

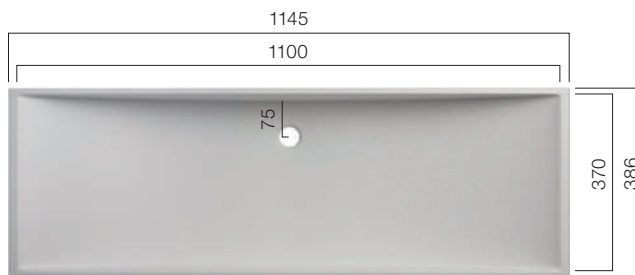

Beckentiefe: 115 mm





## ● SDC-Serie

### Einbaubecken - Design

Mit klaren Geometrien und bewusster Betonung der Beckenformen ermöglicht Ihnen die SDC-Serie eine individuelle Waschplatz-Architektur.

SDC 400.260

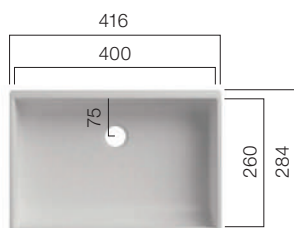

Beckentiefe: 100 mm



SDC 450.300

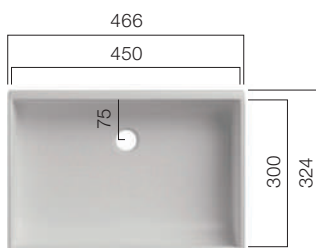

Beckentiefe: 125 mm



SDC 450

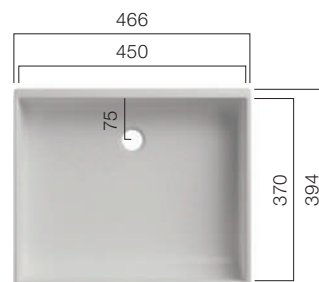

Beckentiefe: 125 mm



SDC 500.300

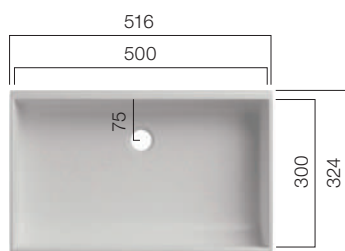

Beckentiefe: 125 mm



SDC 500

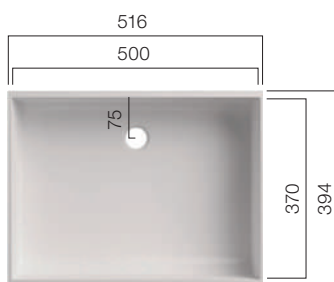

Beckentiefe: 125 mm



SDC 600

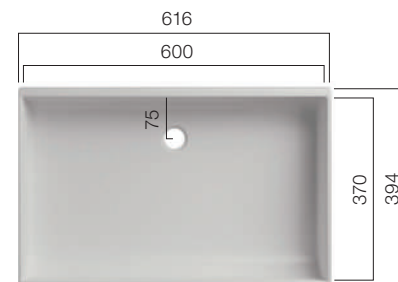

Beckentiefe: 125 mm







SDC 1100\_1

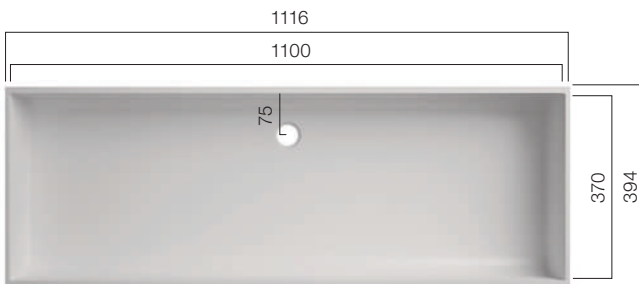

Beckentiefe: 125 mm

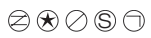

SDC 1100\_2

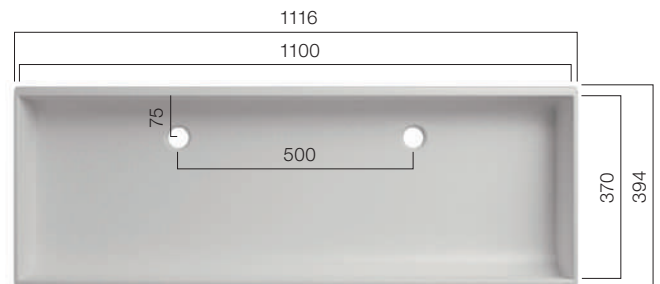

Beckentiefe: 125 mm



SDC 1600\_300

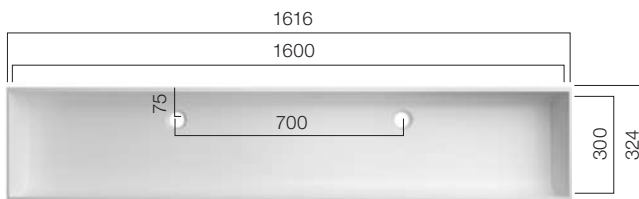

Beckentiefe: 125 mm



SDC 1600\_370

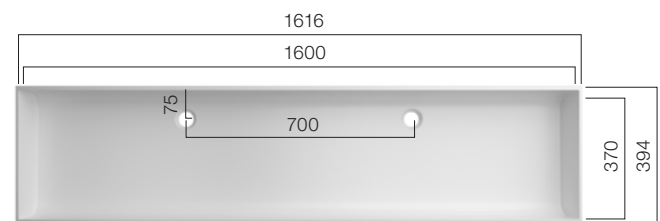

Beckentiefe: 125 mm





# ● SDS / SDH

## Einbaubecken - Shape

Setzen Sie mit den außergewöhnlichen Formen der SDS/SDH-Serie auf Unterstatement in Ihrem Bad.

SDH 49

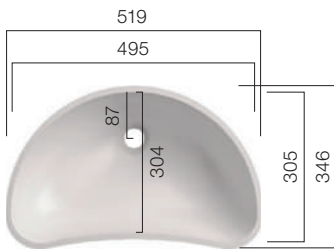

Beckentiefe: 120 mm



SDH 58

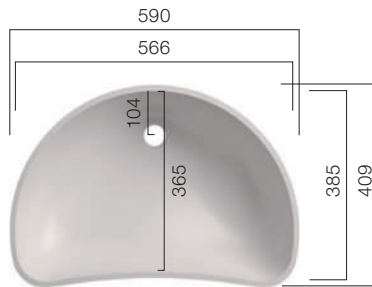

Beckentiefe: 151 mm



SDS 360

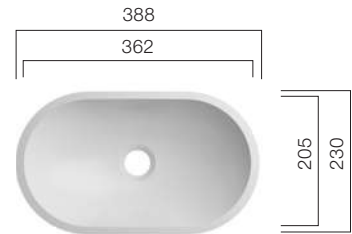

Beckentiefe: 95 mm

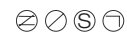

SDS 37

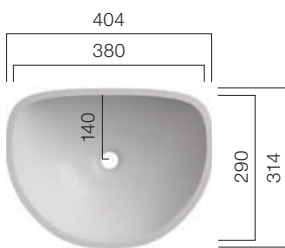

Beckentiefe: 140 mm



SDS 49

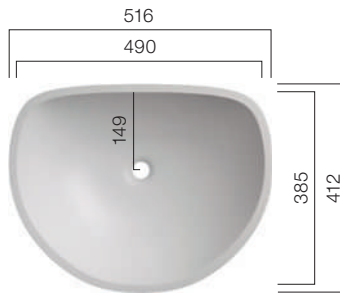

Beckentiefe: 155 mm



SDS 238

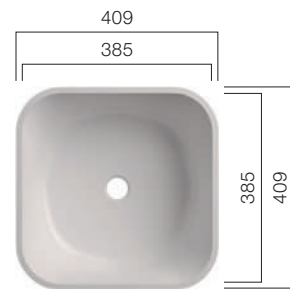

Beckentiefe: 145 mm





SDS 417

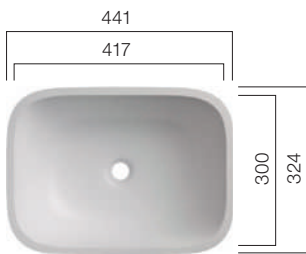

Beckentiefe: 137 mm



SDS 445

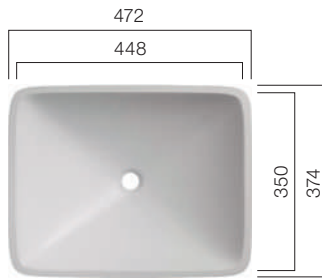

Beckentiefe: 137 mm



SDS 450

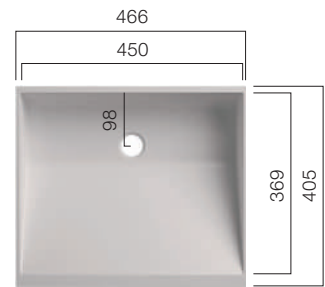

Beckentiefe: 105 mm



SDS 600

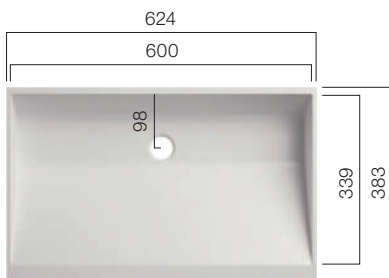

Beckentiefe: 103 mm



SDS 800

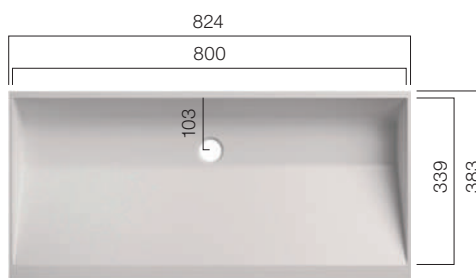

Beckentiefe: 90 mm





# ● SDS R40

## Einbaubecken - Design

Mineralwerkstoffe gelten als Allround-Talent für fugenlose und passgenaue Verarbeitung. Die SDS R40-Serie gefällt durch ihre Leichtigkeit und vereint moderne Badgestaltung mit perfekter Funktionalität.

SDS 470.300.R40

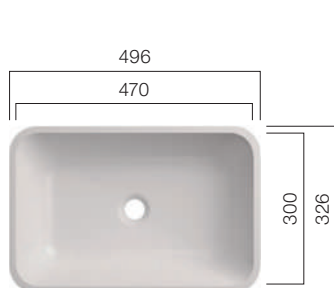

Beckentiefe: 110 mm



SDS 470.370.R40

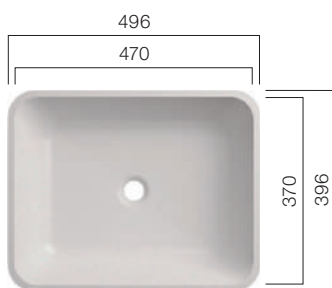

Beckentiefe: 110 mm



SDS 800.300.R40

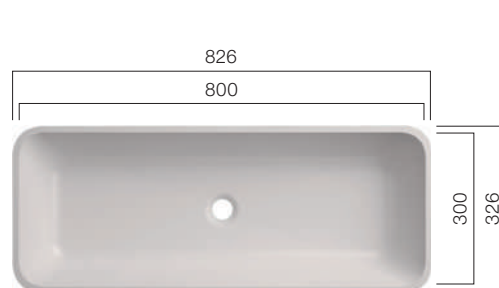

Beckentiefe: 110 mm



SDS 570.300.R40

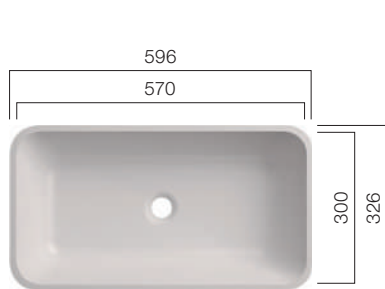

Beckentiefe: 110 mm



SDS 570.370.R40

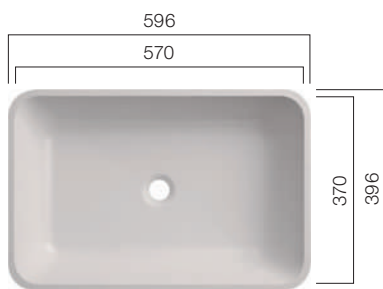

Beckentiefe: 110 mm



SDS 800.370.R40

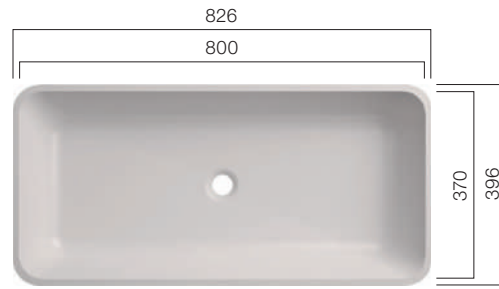

Beckentiefe: 110 mm





# ● SDS R40

## Aufsatzbecken - Design

Originalität und zeitgemäßes Design. Aufsatzbecken sind aus der modernen Badgestaltung nicht mehr wegzudenken. Erleben Sie urbanen Lifestyle mit SDS R40 und SDS R80.

SDS 470.370.R40 TOP

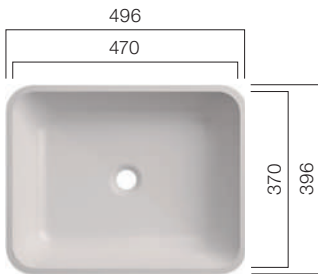

Beckentiefe: 110 mm; Höhe Waschtisch: 125 mm



SDS 570.370.R40 TOP

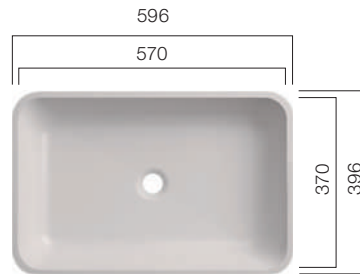

Beckentiefe: 110 mm; Höhe Waschtisch: 125 mm



SDS 800.370.R40 TOP

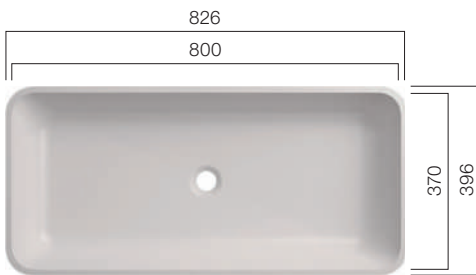

Beckentiefe: 110 mm; Höhe Waschtisch: 125 mm





# ● SDS R80

## Einbaubecken - Design

Die neuen SDS-Serien R40 und R80 bieten Freiraum zur Individualisierung. Egal ob Sie aus unseren Einbaubecken einen Einzel- oder Doppelwaschtisch planen oder unsere Aufsatzbecken nutzen. Sie planen Ihre perfekte Lösung.

SDS 470.300.R80

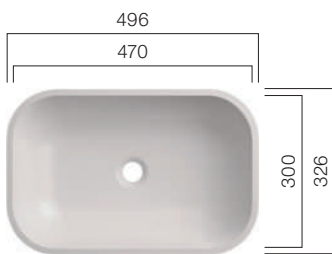

Beckentiefe: 110 mm



SDS 470.370.R80

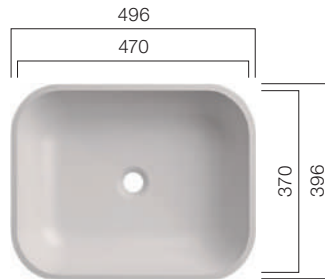

Beckentiefe: 110 mm



SDS 800.300.R80

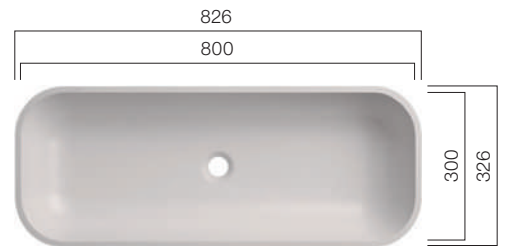

Beckentiefe: 110 mm



SDS 570.300.R80

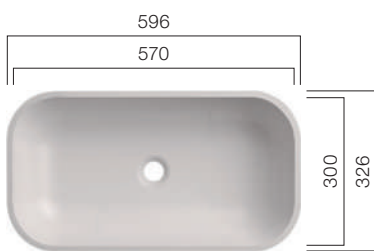

Beckentiefe: 110 mm



SDS 570.370.R80

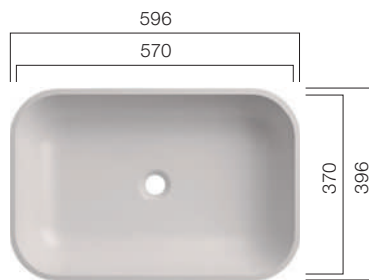

Beckentiefe: 110 mm



SDS 800.370.R80

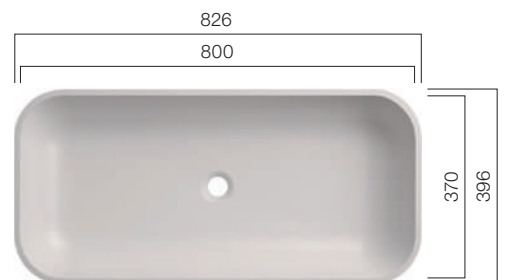

Beckentiefe: 110 mm





# ● SDS R80

## Aufsatzbecken

SDS R80 Aufsatzbecken können mit jeder Art von Waschtischabdeckung kombiniert werden. Der passgenaue Unterschrank bietet ausreichend Stauraum für freie und aufgeräumte Oberflächen.

SDS 470.370.R80 TOP

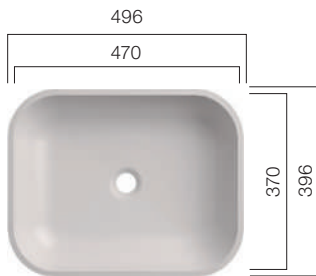

Beckentiefe: 110 mm; Höhe Waschtisch: 125 mm

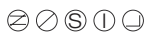

SDS 570.370.R80 TOP

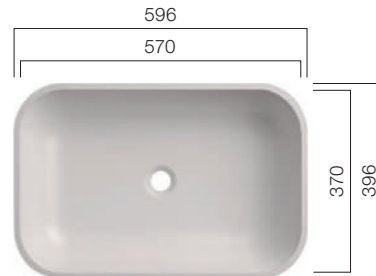

Beckentiefe: 110 mm; Höhe Waschtisch: 125 mm



SDS 800.370.R80 TOP

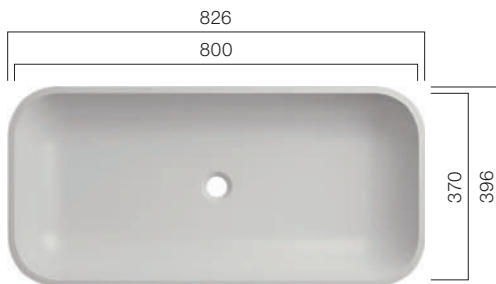

Beckentiefe: 110 mm; Höhe Waschtisch: 125 mm





# ● SDQ-Serie

## Einbaubecken - Design

Unsere R80 Becken neu gedacht. Mit integriertem flächenbündigem Ablauf ermöglichen sie pures Baddesign.

SDQ 470.300.R80

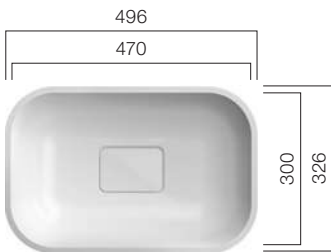

Beckentiefe: 110 mm

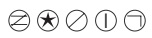

SDQ 470.370.R80

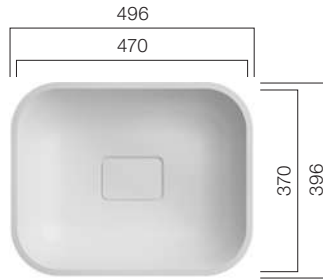

Beckentiefe: 110 mm



SDQ 800.300.R80

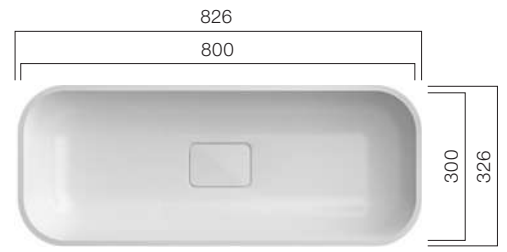

Beckentiefe: 110 mm



SDQ 570.300.R80

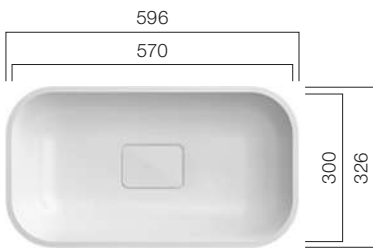

Beckentiefe: 110 mm



SDQ 570.370.R80

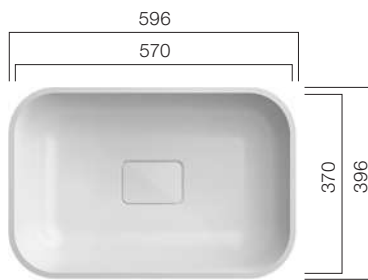

Beckentiefe: 110 mm



SDQ 800.370.R80

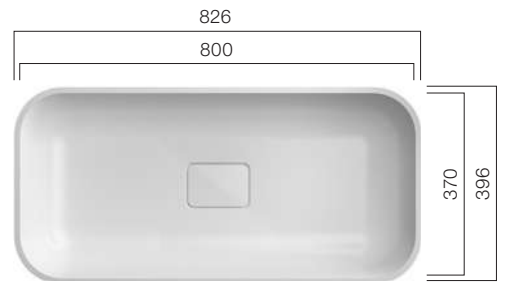

Beckentiefe: 110 mm







# ● SDQ-Serie

## Aufsatzbecken - Design

Die unvergleichbare Haptik und Optik von Mineralwerkstoff-Waschtischgarantieren langjährige Freude in Ihrem Traumbad.

SDQ 470.300.R80 TOP

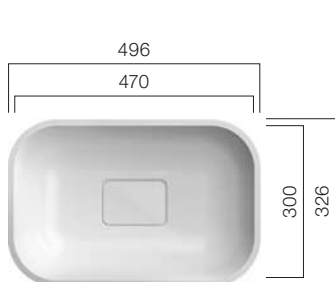

Beckentiefe: 110 mm;  
Höhe Waschtisch: 140 mm



SDQ 470.370.R80 TOP

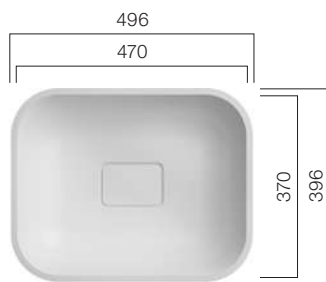

Beckentiefe: 110 mm;  
Höhe Waschtisch: 140 mm



SDQ 800.300.R80 TOP

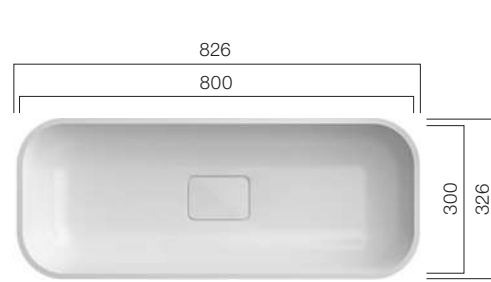

Beckentiefe: 110 mm;  
Höhe Waschtisch: 140 mm



SDQ 570.300.R80 TOP

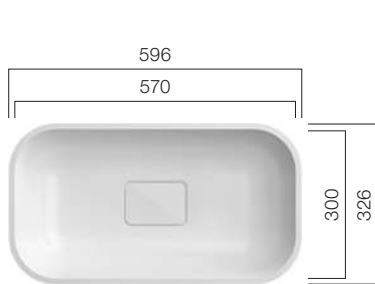

Beckentiefe: 110 mm;  
Höhe Waschtisch: 140 mm



SDQ 570.370.R80 TOP

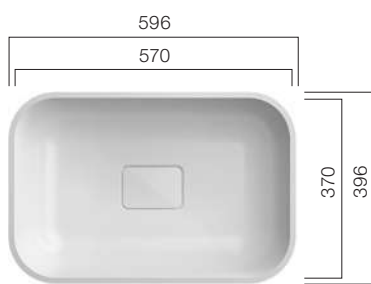

Beckentiefe: 110 mm;  
Höhe Waschtisch: 140 mm



SDQ 800.370.R80 TOP

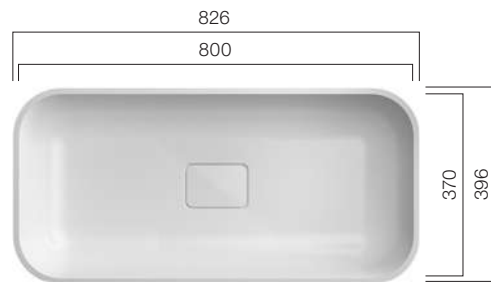

Beckentiefe: 110 mm;  
Höhe Waschtisch: 140 mm





# ● SLOT 1 & 2

## Rinnenwaschtische

Streng geometrische Linienführung mit flexiblen Längen, entdecken Sie die Schönheit und Vielfalt von SLOT Rinnenwaschtischen.

SLOT 600

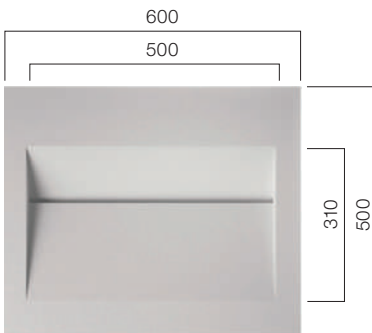

Beckentiefe: 80 mm



PURE SLOT 800

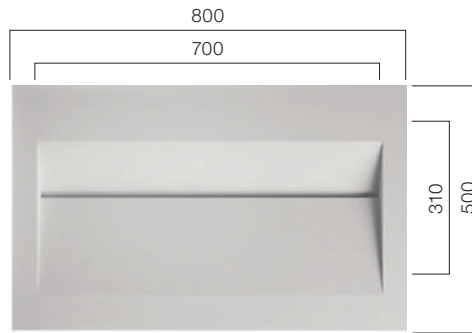

Beckentiefe: 80 mm

SLOT\_2

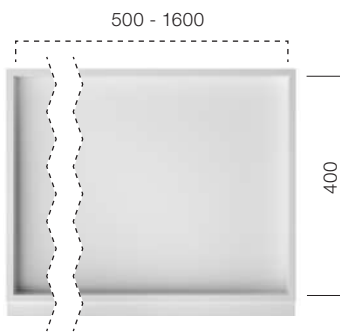

Beckentiefe: 54 mm



Beispiel: SLOT\_2 - Fugenlos integriert in Waschtischplatte aus Mineralwerkstoff.



# ● SLOT 3

## Rinnenwaschtisch

Außergewöhnliches Design für Puristen – Ihr Raum für Persönlichkeit. Kombinieren Sie Ihren Waschtisch mit dem passgenauen Möbel.

SLOT\_3

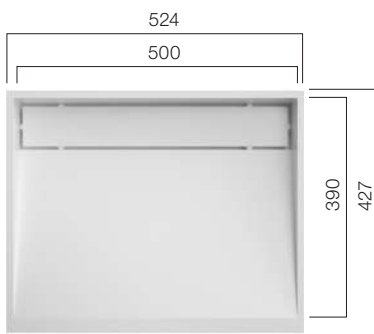

Beckentiefe: 100 mm



Beispiel: SLOT\_3 - Fugenlos integriert in Waschtischplatte aus Mineralwerkstoff.





# OPUS

## Einzelwaschtisch

Die Serie OPUS bietet längenvariable Möbelwaschtische aus einem Stück Mineralwerkstoff verformt. Ohne Klebefuge sind diese Waschtische insbesondere für gewerbliche Zwecke gut geeignet.

OPUS 620 | OPUS 720 | OPUS 820 | OPUS 920 | OPUS 1020 |  
OPUS 1120 | OPUS 1220 | OPUS 1320 | OPUS 1420 | OPUS 1520

620 / 720 / 820 / 920 / 1020 / 1120 / 1220 / 1320 / 1420 / 1520

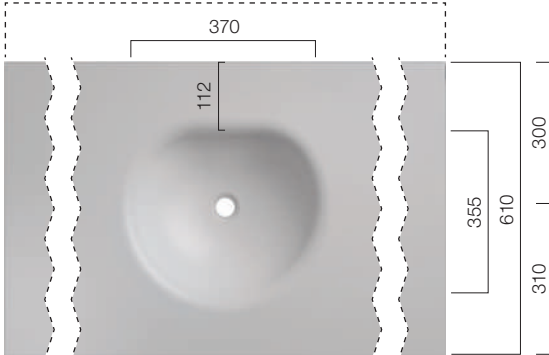

Beckenposition: Mitte; Beckentiefe: 130 mm



620 / 720 / 820 / 920 / 1020 / 1120 / 1220 / 1320 / 1420 / 1520

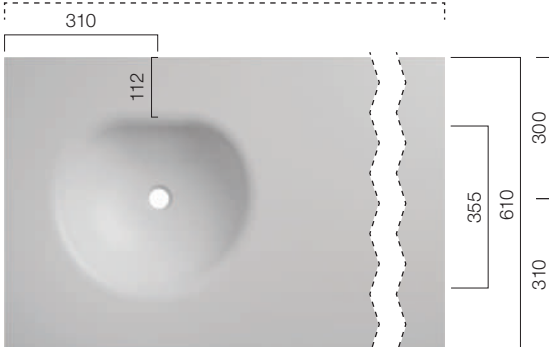

Beckenposition: Links; Beckentiefe: 130 mm



620 / 720 / 820 / 920 / 1020 / 1120 / 1220 / 1320 / 1420 / 1520

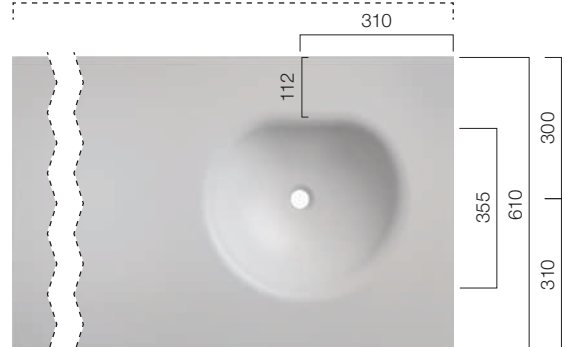

Beckenposition: Rechts; Beckentiefe: 130 mm





# ● OPUS

## Doppelwaschtisch

Möbelwaschtische benötigen zur Auflage einen Unterschrank. Waschtisch und Unterschrank bilden so eine harmonische Einheit.

OPUS 1220\_2

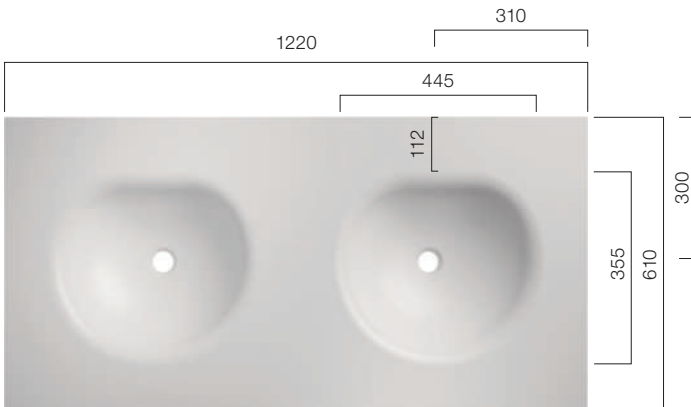

Beckentiefe: 130 mm  
 ☉ ⊗ ⊙ ⊕ ⊖ ⊗

OPUS 1520\_2

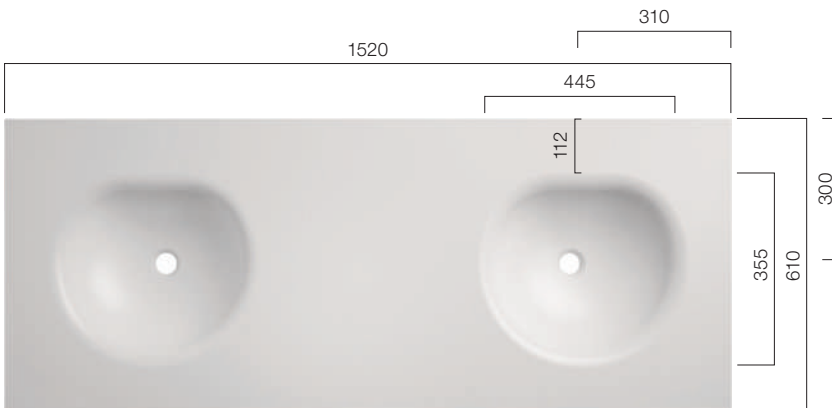

Beckentiefe: 130 mm  
 ☉ ⊗ ⊙ ⊕ ⊖ ⊗



**OLIVE**  
Möbelwaschtisch

In rationaler Hinsicht müssen Produkte langlebig, pflegeleicht und praktisch sein, in emotionaler Hinsicht müssen sie dem Verlangen nach Exklusivität gerecht werden. OLIVE bietet beides!

OLIVE 900 | OLIVE 1200 | OLIVE 1500

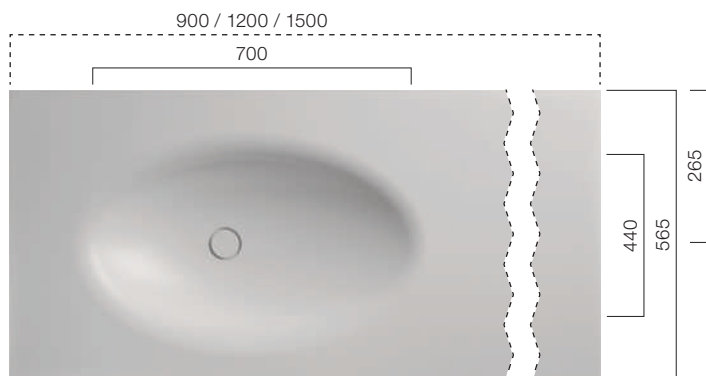

Beckentiefe 135 mm





# BRAVO

## Möbelwaschtisch

Die aus einem Stück verformten BRAVO Waschtische bestehen durch ihre großzügigen Radien mit denen die Waschbecken fließend in die Waschtischplatte übergehen.

BRAVO 620 | BRAVO 720 | BRAVO 820 | BRAVO 920 | BRAVO 1020 |  
BRAVO 1120 | BRAVO 1220 | BRAVO 1320 | BRAVO 1420 | BRAVO 1520

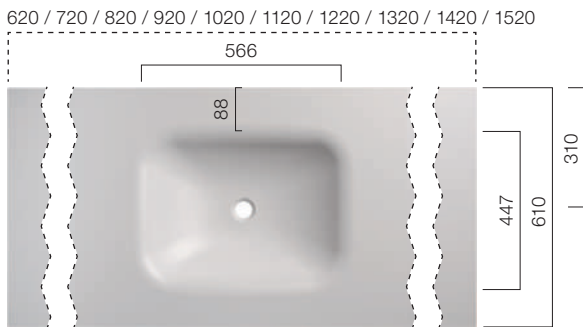

Beckenposition: Mitte; Beckentiefe: 120 mm

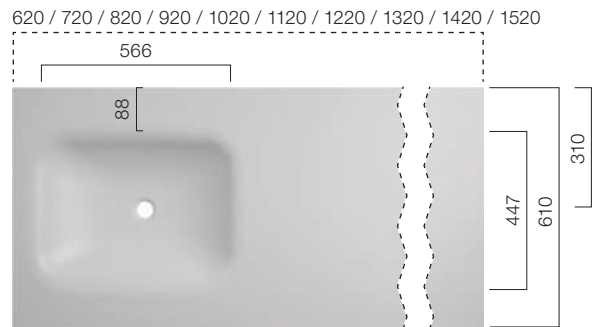

Beckenposition: Links; Beckentiefe: 120 mm

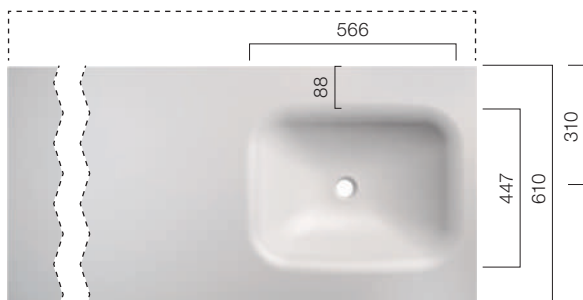

Beckenposition: Rechts; Beckentiefe: 120 mm



Doppelwaschtisch; Beckentiefe: 120 mm





# ● REVARI

## Die Revolution der Rinnenwaschtische!

Das REVARI® Prinzip ist bis ins Detail durchdacht, durch die einfache Revision kann die Ablaufrinne einfach gereinigt werden. Das Design-Highlight: Durch die Oberflächen der REVARI® Designblenden lässt sich das Design des Waschtisches an Armaturen und andere Badelemente anpassen.

### REVARI

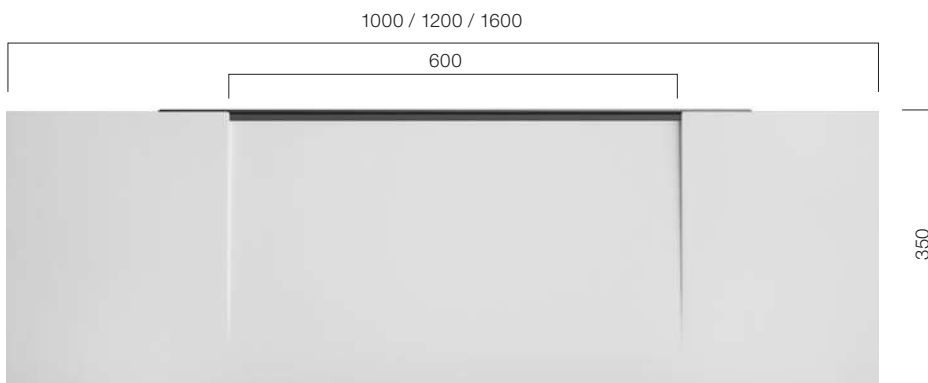

Tiefe Ablaufrinne: 80 mm; Waschtischhöhe: 40 mm



REVARI Video

### WASCHTISCHPLATTE



Zur Reinigung lösen Sie einfach die speziell entwickelte Schraubverbindung und ziehen den Waschtisch in seine Wartungsposition.

### WANDKONSOLE



Die REVARI Konsole kann mit unterschiedlichen Materialien belegt werden.

### DESIGNBLENDE



● ● ● ● ●, in allen RAL-Farben erhältlich.

Designblende zur Individualisierung der Ablaufrinne. Bitte beachten: RAL-Farbtöne bei Bestellung angeben, nur tauschbar bei Montage der Waschtischkonsole





# CARE

## Barrierefreie Waschtische

Für einen Alltag ohne Einschränkungen - Unsere CARE Waschtische und Duschtassen aus Mineralwerkstoff nach Maß und Made in Germany.

SDH 850 WTH

Standard 850 / individuelles Maß ist millimetergenau möglich.

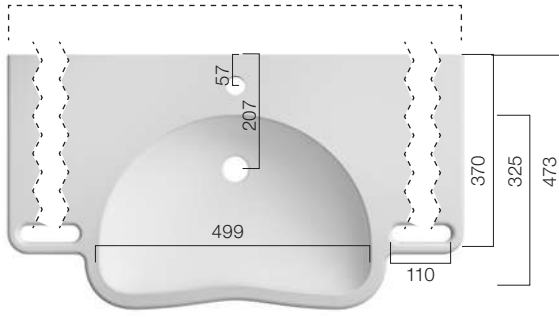

Beckentiefe: 130 mm



SDH 660

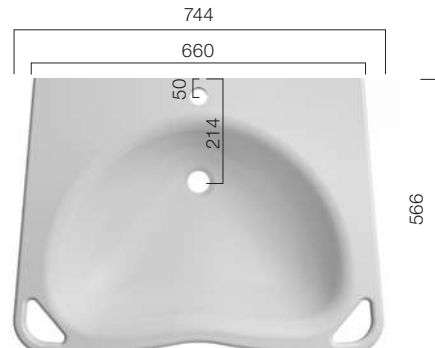

Beckentiefe: 150 mm



SDH 820

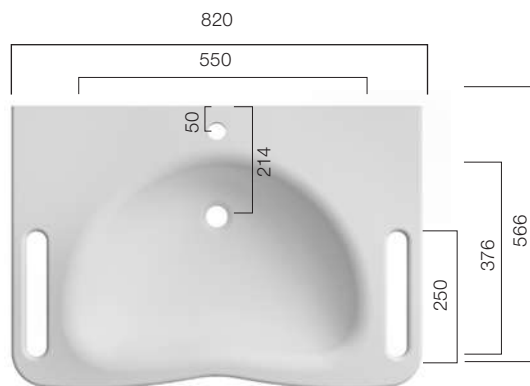

Beckentiefe: 150 mm



SDH 750 / SDH 600

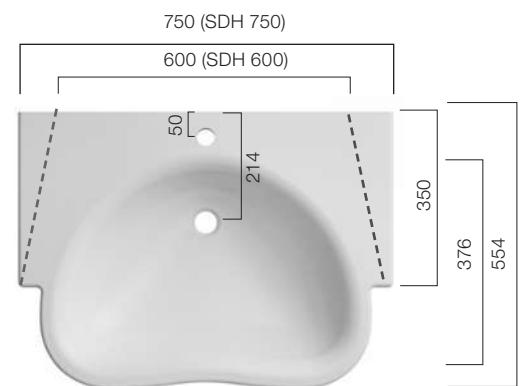

Beckentiefe: 150 mm



# Duschtassen auf Maß

Am Anfang war der Impuls: Ein Ambiente zu schaffen, das so vielfältig ist wie das Lebensgefühl unserer Zeit.

Das Ergebnis: Ein Sanitärprogramm, das Sie frei nach Ihren Wünschen oder Vorstellungen gestalten können. Dimensionen werden gesprengt und Freiheit sichtbar gemacht. Mit AQUAMASTER Duschtassen & Badewannen sind der Kreativität und dem Raum keine Grenzen gesetzt.

Erleben Sie maximale Bewegungsfreiheit mit einer Duschtasse im XXL Format. Wo andere Materialien an Ihre Grenzen kommen, finden wir gemeinsam mit Ihnen die passende Lösung um dem Duscherlebnis maximalen Raum zu gewähren. Integrierte nahtlose Lösungen wie Duschwände oder Ablageflächen komplementieren die Reinheit und Eleganz des Mineralwerkstoffs.

Das porenfreie Material überzeugt durch seine leichte Reinigung und Pflege, die anmutende Haptik und die einzigartige Optik. Jede Wanne ist ein Unikat.

Nicht Sie passen sich dem Produkt an, sondern das Produkt passt sich Ihren baulichen Gegebenheiten an.





# AQUAMASTER XERO

## Flexibilität im Wunschformat

XERO gibt Ihnen die Möglichkeit in neuen Dimensionen zu planen. Denken Sie nicht im Standard- sondern im XXL-Format. Nutzen Sie die zahlreichen Systemoptionen und realisieren Sie Ihren persönlichen Duschraum. Mit unseren Mineralwerkstoff-Lösungen fertigen wir Duschtassen nach Ihrer Skizze bis zu 3000 mm Länge und 1200 mm Breite.

### System Optionen

- Maßanfertigung bis zu 3000 mm Länge und 1200 mm Breite
- Farbvielfalt
- Standardformen (Quadrat, Rechteck, Viertelkreis)
- barrierefrei
- geringe Einbautiefe (erhöht oder bodengleich)
- pflegeleicht
- umlaufendes Vario-Fugendichtband (Option)
- zentraler oder dezentraler Ablauf
- verschiedene Ablaufoptionen
- Wandanschluss im gleichen Material als Hohlkehle oder aufgesetzt (Option)
- integrierte Glasnut für Trennwand (Option)
- Anti-Slip-Beschichtung für öffentliche Bereiche möglich (Option)
- Abflaufleistung  $\geq 0,64$  l/s (abhängig vom gewählten Ablauftyp)

Farben 

Ablauf  

Einbau  

 Eingeschränkte Farben lieferbar

 Standard (Fabrikat: VIEGA)

 Integriert (Fabrikat: DALLMER, Option)

 Duschtasse mit Schürze

 Duschtasse für den flächenbündigen Einbau



Je nach Aufbauhöhe des gewählten Duschaflaufs.



## Optionen Ablaufabdeckung

### Standard (VEGA)

Rund  
(Chrom, Kupfer-Optik,  
golden, Solid Surface  
oder Kunststoff)



### Integriert (DALLMER)

Quadratisch  
(Edelstahl  
oder Solid Surface)

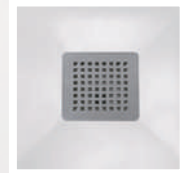

Rund  
(Edelstahl  
oder Solid Surface)



Ablaufrinne  
(Edelstahl  
oder Solid Surface)

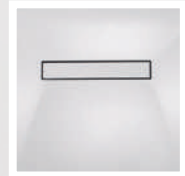



# FLEX50

## Duschtassen

Maximale Bewegungsfreiheit mit integriertem Schwallrand. Ob Renovierung oder Neubau, erleben Sie den Mehrwert. Durch werkseitige Anpassung des umlaufenden 50 mm-Funktionsrandes, erhalten Sie mit FLEX50 Ihre maßgefertigte Lösung.

### FLEX50

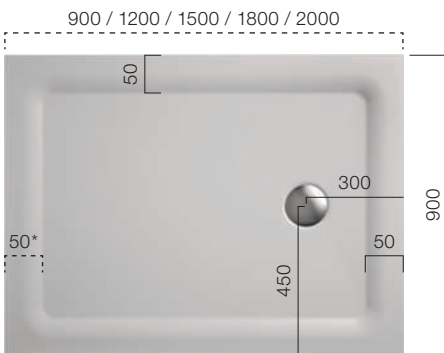

Für den bodengleichen Einbau.  
\*Funktionsrand (individuell kürzbar)  
⊗ ⊗ ⊗ ⊗

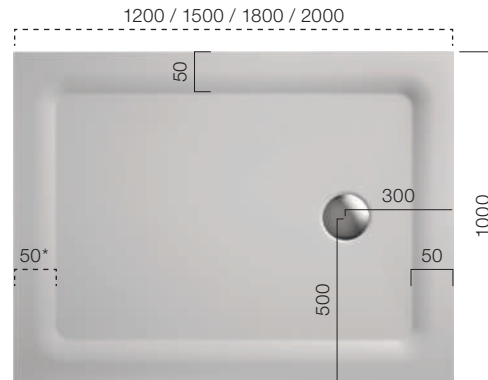

Für den bodengleichen Einbau.  
\*Funktionsrand (individuell kürzbar)  
⊗ ⊗ ⊗ ⊗

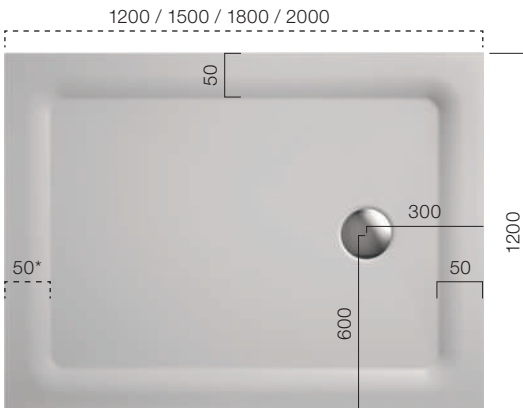

Für den bodengleichen Einbau.  
\*Funktionsrand (individuell kürzbar)  
⊗ ⊗ ⊗ ⊗

Alle Duschen sind auch im Wunschmaß planbar.



(Beispiel Abbildung)  
⊗ ⊗ ⊗ ⊗

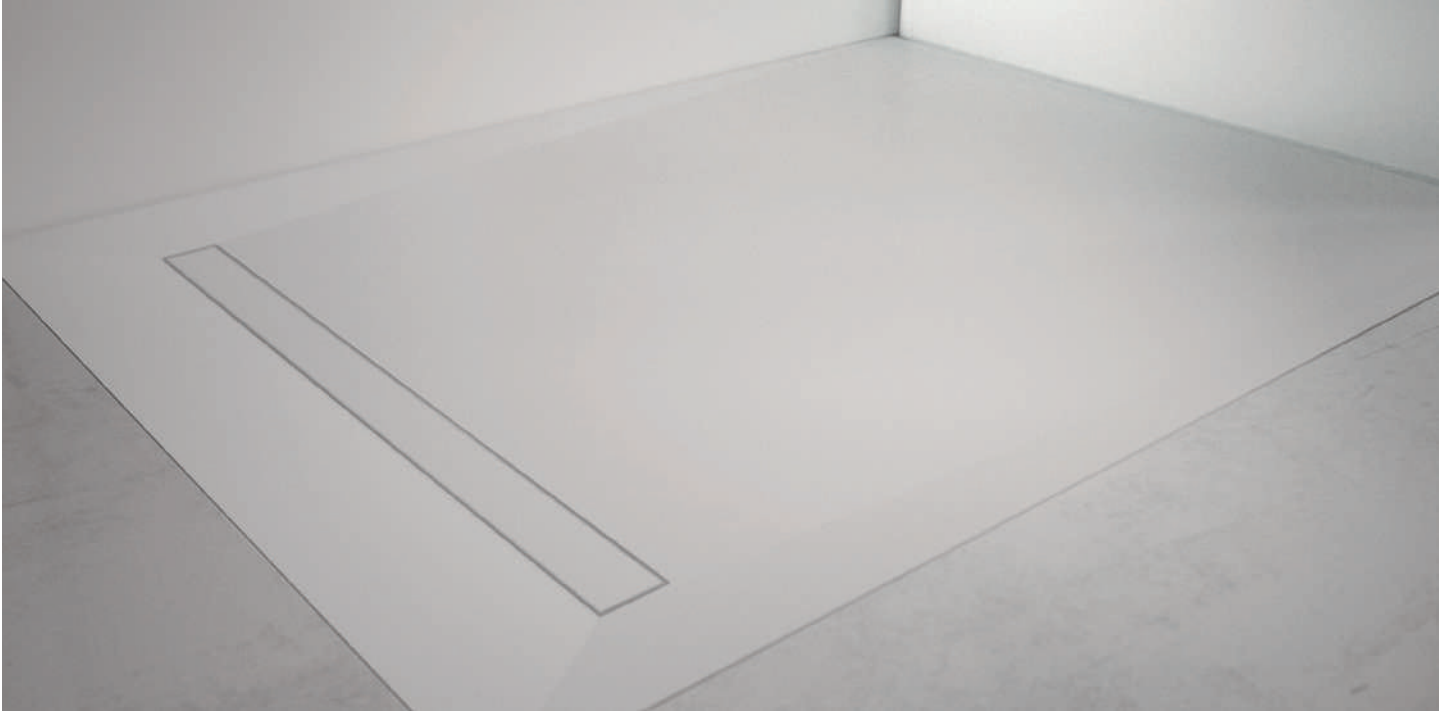

# XERO

## Duschtassen

Minimale Aufbauhöhen – Maximale Planungsfreiheit. Zusätzlich zu unseren Standardmaßen, können Sie auf den Millimeter genau Ihre Dusche produzieren lassen. Verwirklichen Sie eine Dusche wie keine andere!

XERO Quadrat – Ablauf zentriert

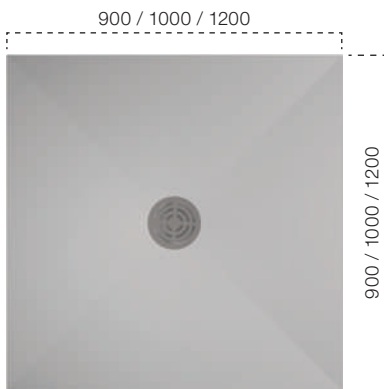

Bodengleich  
 ☉ ☉ ☉ ☉ ☉

XERO Quadrat – Ablauf dezentral

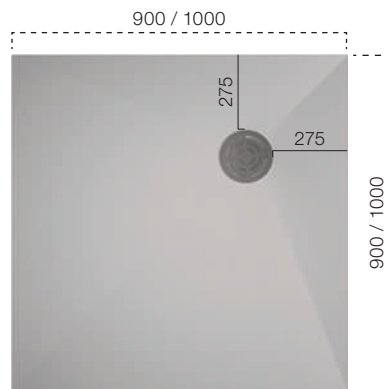

Bodengleich  
 ☉ ☉ ☉ ☉ ☉

XERO rechteckig – Ablauf dezentral

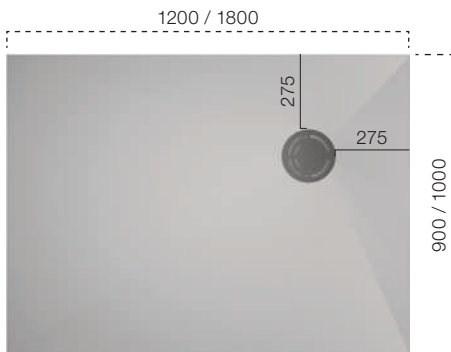

Bodengleich  
 ☉ ☉ ☉ ☉ ☉

Kundenindividuelles Wunschformat

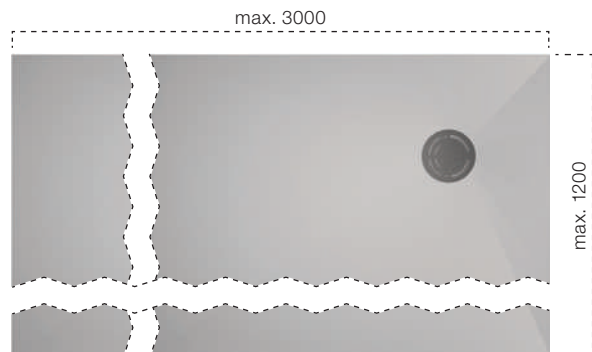

☉ ☉ ☉ ☉ ☉

# Badewannen

Mit einer Badewanne aus Mineralwerkstoff komplettieren Sie das exklusive Ambiente Ihre Traumbades. Die samtige Haptik der Oberfläche garantiert ein Wohlfühlerlebnis.

Bei unseren Lösungen haben Sie neben unseren Standardtypen ROUND und CUBE auch die Möglichkeit Ihre eigenen Wünsche und Sondermaße einfließen zu lassen.

Wie wäre es mit einer XXL-Dusch- und Badewannenkombination oder einer Wellnesswanne mit Stufeneinstieg und genügend Ablagefläche für Ihre Wohlfühlutensilien?







## ● ROUND

### Badewanne

Für Individualisten ist ROUND die perfekte Ergänzung in Ihrer Badwelt. ROUND überzeugt durch ein markantes Erscheinungsbild, mittigem Ablauf sowie der gleichfarbigen Überlaufabdeckung.



Tiefe: 493 mm | Höhe: 650 mm



# ● CUBE

Badewanne

Für Minimalisten ist CUBE die ideale Lösung in Ihrer Badwelt. CUBE überzeugt durch die einwandfreien Hygienemerkmale von Mineralwerkstoff, einem mittigem Ablauf sowie der Möglichkeit der gleichfarbigen Überlaufabdeckung.

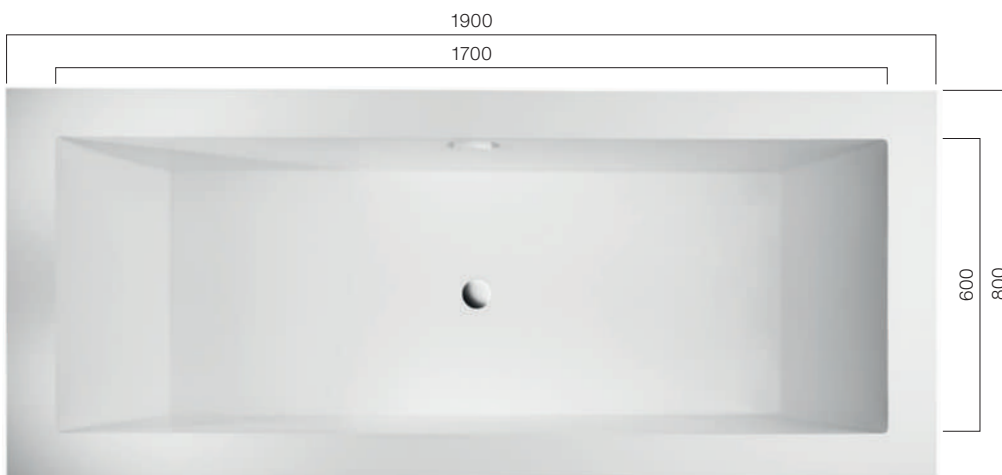

Tiefe: 480 mm | Höhe: 650 mm

Studer Handels AG  
Harbirbenweg 11  
CH 8181 Höri  
Fon +41 44 823 18 80  
Fax +41 44 823 18 90  
info@studerhandels.ch



10/2021

[www.studerhandels.ch](http://www.studerhandels.ch) - [info@studerhandels.ch](mailto:info@studerhandels.ch)